

MANUAL DO USUÁRIO

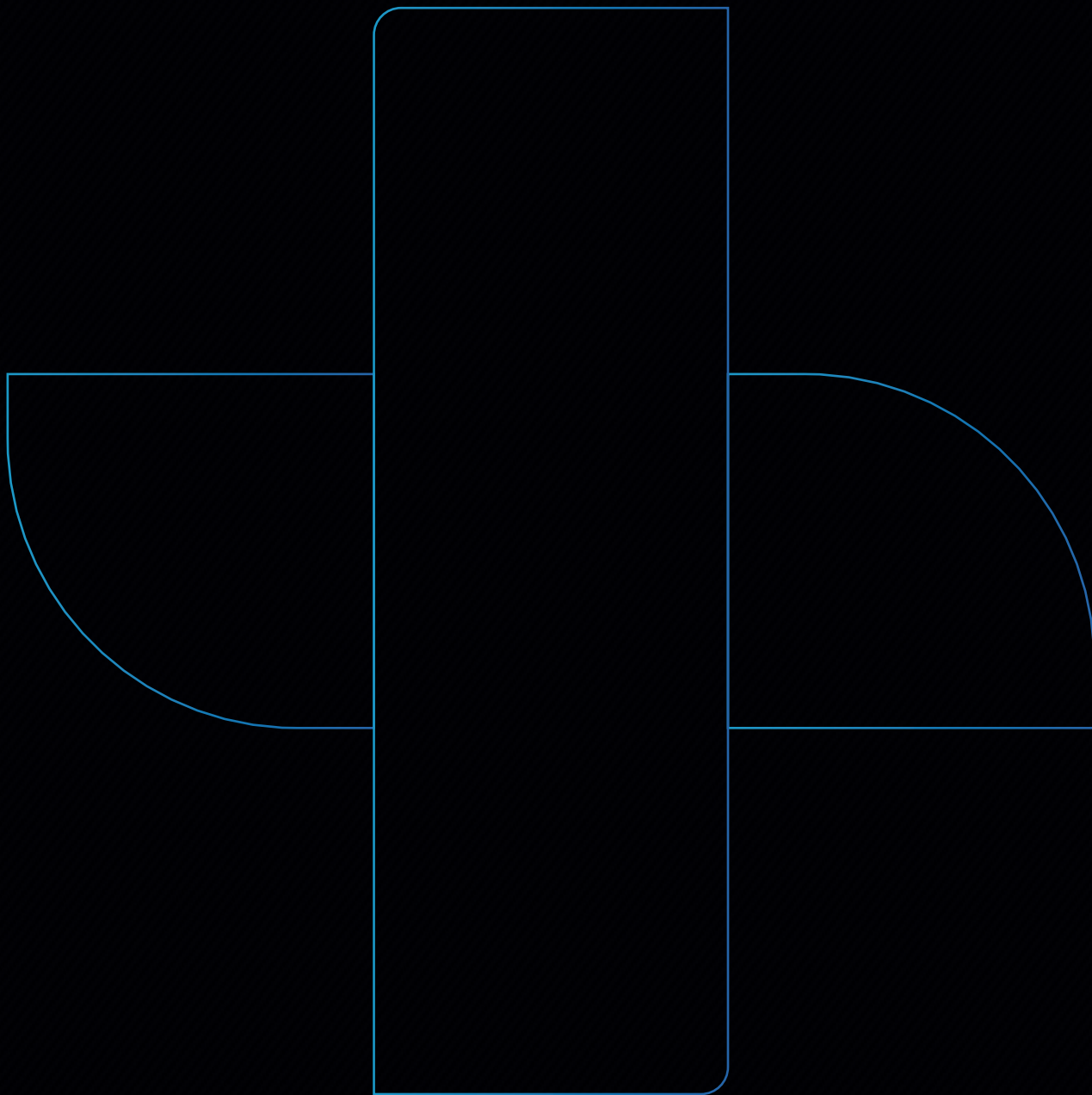

SUMÁRIO

TÓPICO	PÁG.	TÓPICO	PÁG.
Instalação do sistema	2	Comando do volante	6
Guia de instalação	2	Monitoramento GPS	7
Ligando a energia	3	Memória limpa	7
Interface de usuário	3	Papel de parede	7
Navegação	3	Wi-Fi	7
Musica	4	Configuração de tempo	7
Reprodução de vídeo	4	Solução de problemas	8
Calendário	4	Conexões - Painel Traseiro	9
Rádio	4	Conector de alimentação	10
Bluetooth	5		
EQ	5		
Easy Connection	6		

Nota: Esta unidade é baseada na plataforma Android. Além dos aplicativos padrão que fornecemos com a unidade, você também pode baixar milhares de aplicativos e instalá-los em nossa plataforma. Observe que nem todos os aplicativos são compatíveis com esta plataforma. Se você tiver algum problema de compatibilidade com um aplicativo de terceiros, entre em contato com o provedor do mesmo. Para obter as instruções de operação de um determinado aplicativo de terceiros, entre em contato também com o provedor do aplicativo. Não nos responsabilizamos por quaisquer funções de aplicativos não pré-instalados.

Para aproveitar os recursos da unidade, juntamente com a operação adequada e segura, leia este manual antes de usar. É essencialmente importante compreender e seguir completamente todos os avisos e precauções do sistema. Mantenha o manual em um local seguro para referência futura quando necessário. Contate o seu revendedor ou centro de reparo autorizado mais próximo para qualquer serviço, reparo ou assistência técnica.

Instalação do sistema:

Antes de iniciar: Para evitar curto-circuitos, certifique-se de desconectar o terminal da bateria antes de iniciar.

Guia de instalação

- 1) Consulte sua concessionária de veículos antes de fazer quaisquer modificações na carroceria do seu carro (por exemplo, furos)
- 2) Use os parafusos incluídos na instalação. Hardware impróprio pode resultar em danos. Não instale a unidade em qualquer área onde:
 - Possa obstruir as operações do volante e da alavanca de câmbio
 - Possa obstruir o funcionamento de dispositivos de segurança, como airbags
 - Possa obstruir a visibilidade



Guia de instalação

Layout de botão e recurso

RST	Use um pino para inserir na porta de redefinição para acionar a redefinição da unidade.
⏻	Segure para ligar.
🏠	Início
↶	Retorna
🔊+	Aumentar o volume.
🔊-	Abaixar Volume

Ligando a energia

1) Ligue a ignição para a posição "ACC" ou "ON"

2) Pressione e segure o botão liga / desliga por 3 segundos

- Quando a chave do motor é girada para a posição desligada, a unidade é desligada.

Barra de status (na parte superior da tela do rádio e da tela), você pode deslizar para baixo para obter mais informações.

Tela do aplicativo - Layout da interface

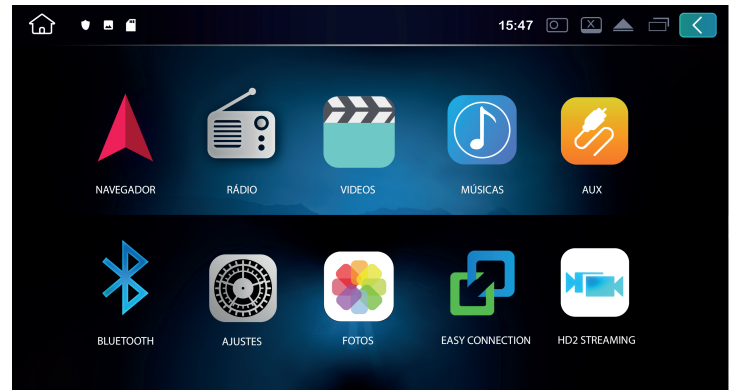
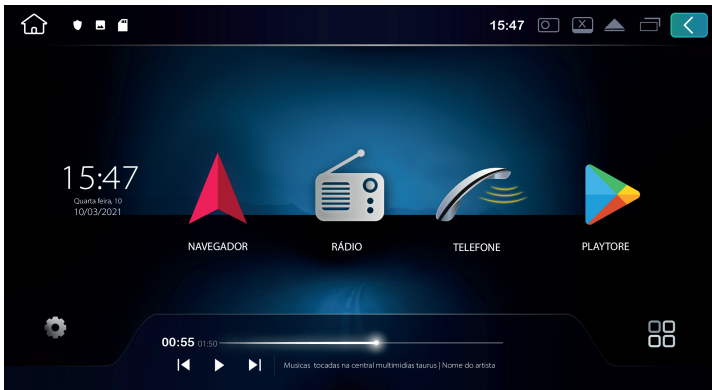

Navegador Chrome



Ajustes



Lista de todos os apps



Youtube



Agenda

Navegação

Clique na interface principal "Mapa" para entrar na interface de navegação

O usuário pode utilizar o app de GPS desejado fazendo o download pela Play Store.

Pode ser utilizado as versões on-line e off-line de acordo com as preferências do usuário.

Faça o download do mapa nas versões off-line para utilizar o aplicativo sem uma conexão com a internet.

Pode ser selecionado o aplicativo padrão de GPS que será aberto quando selecionado a função "Mapa" na tela inicial de acordo com a figura ao lado, certifique-se do aplicativo ter sido instalado. Acesse essa opção clicando em "Car Setting" ao arrastar a tela de cima para baixo.

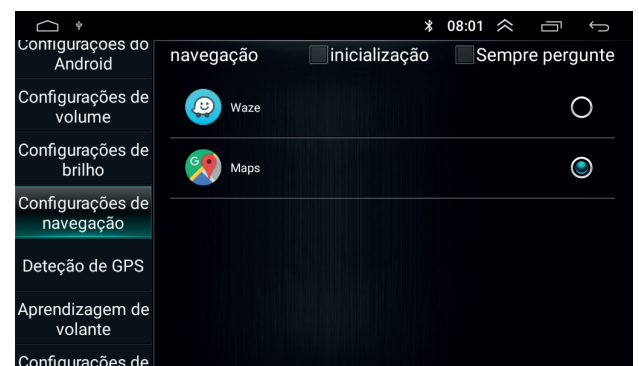

Música

Clique na interface principal "música" para entrar na interface de música local. Esta operação é válida quando a unidade possui um cartão SD ou interface USB e os arquivos de mídia correspondentes.

Descrição da função do botão do music player

- Retorne à interface do nível anterior
- Entre nas configurações de som
- Alternar modo de reprodução de loop
- Música anterior / próxima
- Pausar (reproduzir)

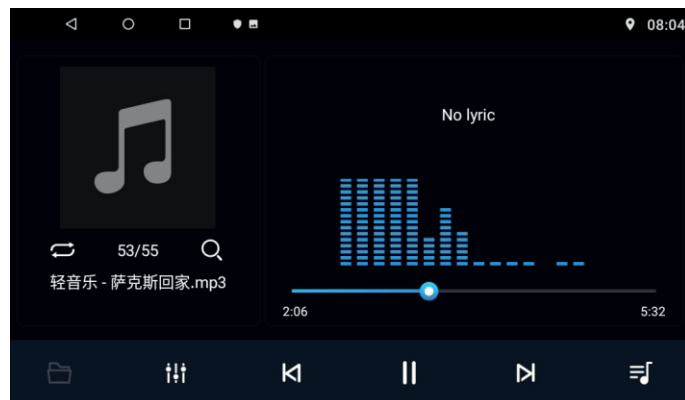

Reprodução de vídeo

Clique em "Video" para entrar na interface do reproduzidor de vídeo (suporta vídeo HD 1080P).

Esta operação é válida quando a unidade possui um cartão SD ou interface USB e os arquivos de mídia correspondentes. Clique no ícone "All para alternar entre All / SD / U Disk / File Browser. Quando o arquivo de vídeo for lido. O sistema reproduz automaticamente o arquivo que não foi reproduzido da última vez que o reproduzidor de vídeo foi aberto novamente.

• Clique na descrição do ícone

◀▶ - Vídeo anterior / seguinte

AUTO - Alterar o tamanho de exibição da tela

◀ - Retornar à interface de nível anterior

⏸ - Pausar (reproduzir)

⚙ - Insira as configurações de som

Calendário

Exibe o dia, mês e ano.

Use as setas para frente e para trás para visualizar os meses anteriores ou futuros. As datas selecionadas são destacadas em azul

Rádio

Clique na interface principal "rádio" para entrar na rádio local

• Clicar na interface de descrição da rádio (a banda FM pode armazenar 40 estações e 6 AM). Mantenha o ícone pressionado para salvar na memória.

- 🏠 Voltar à página inicial
- ⏮/⏭ Pesquise as estações anteriores / seguintes, pare de pesquisar quando encontrar uma estação
- ⏪/⏩ Clique para selecionar a estação anterior / próxima estação
- ↶ Retornar à interface de nível anterior
- FM (AM) --- Alternar entre as bandas FM / AM

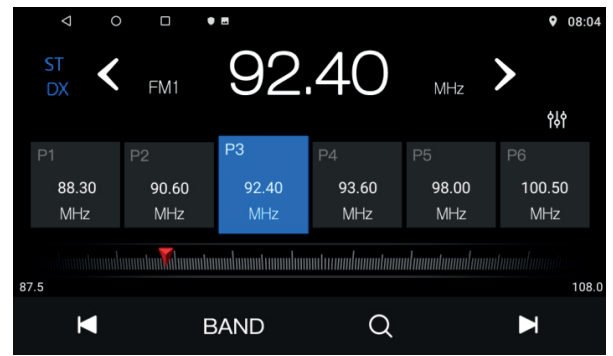

Bluetooth

Clique na interface principal "Bluetooth" para entrar no modo de conexão Bluetooth Quando o Bluetooth não está conectado:

1) Clique na lupa no canto superior direito

🔍 Pesquise dispositivos Bluetooth.

📱 Conecte o dispositivo.

📱 Desconecte o dispositivo

🗑 Exclua o dispositivo atualmente emparelhado e conectado.

2) Na interface "⚙️", acesse o nome do dispositivo e senha.

Ative e desative o atendimento e a conexão automática, mantenha a função "PODER" sempre ativa para realizar emparelhamentos.

3) Se você ativar o "Resposta automática", depois que o toque tocar duas vezes, ele atenderá a chamada automaticamente.

4) "☰" Entre no painel de discagem

Bluetooth

5) "👤" --- Entre na lista telefônica

Disque o contato atualmente selecionado

Sincronizar contatos

Ao sincronizar contatos, toque para pausar

6) "📞" "

Entre no registro de chamadas

Atualizar o registro de chamadas de forma

síncrona.

7) "🎵" --- Na música Bluetooth

A2DP e AVRCP são conectados antes de

tocarem música Bluetooth.

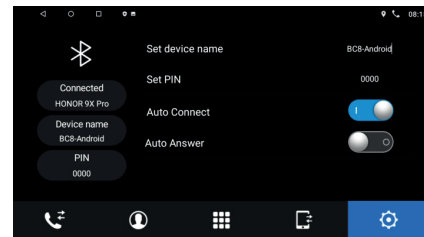
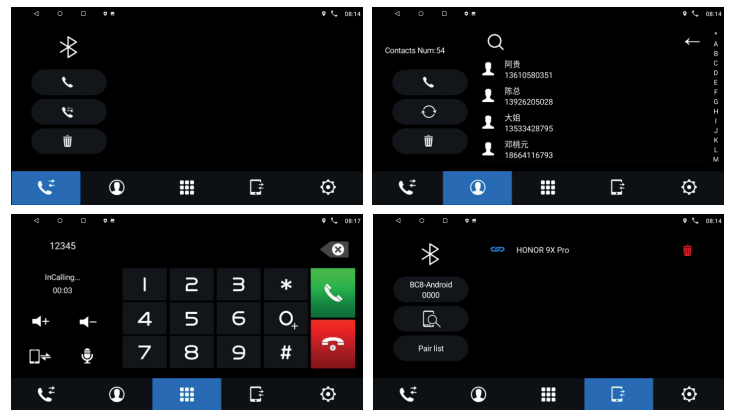

EQ - Equalizador

Para acessar as configurações do equalizador:

- Arraste a tela de cima para baixo

- Selecione "Car Setting", selecione "Definições de som" na aba lateral.

- Faça os ajustes de acordo com o desejado.

Easy Connection (Espelhamento)

Espelhamento Android e IOS

- 1 - Em ajustes ative o Wi-fi no seu aparelho multimídia.
- 2 - Conecte ao seu Smartphone de acordo com a figura 2 e 3 conforme a plataforma desejada.

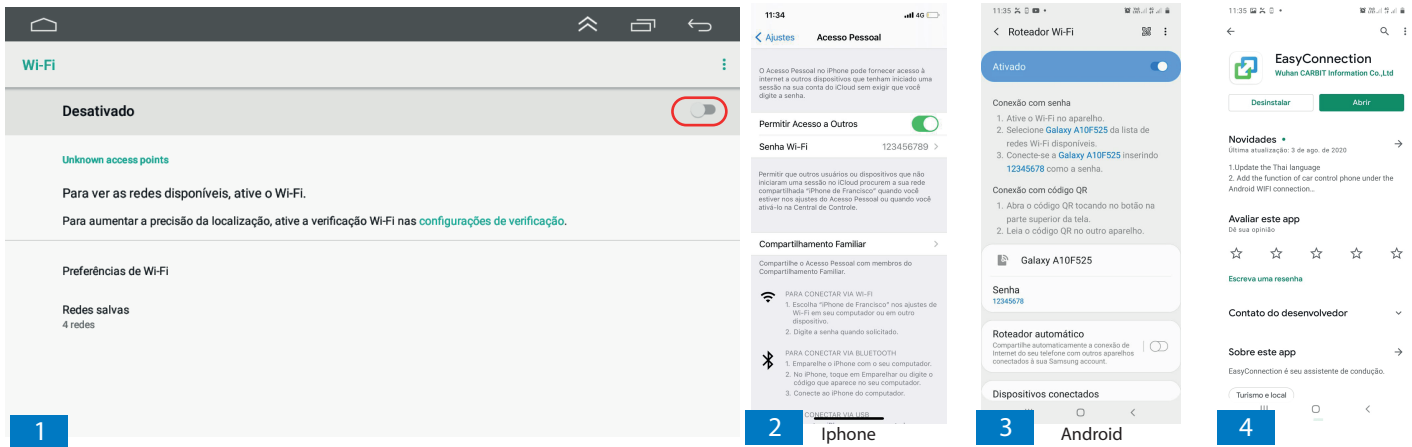

- 3 - Nos modelos Android baixe o aplicativo "Easy Connection" na Playstore, conforme figura 4.
- 4 - Para versão IOS, após a conexão estabelecida conforme item 2, acesse a aba de atalhos arrastando a tela para cima ou para baixo, conforme figura 5, (varia de acordo com o modelo) e selecione a função espelhar tela. Clique no nome do dispositivo e a conexão irá se estabelecer.
- 5 - Para a versão Android, após concluído o item 2, abra o aplicativo "Easy Connection" baixado conforme o item 3 e figura 6, então a conexão irá se estabelecer

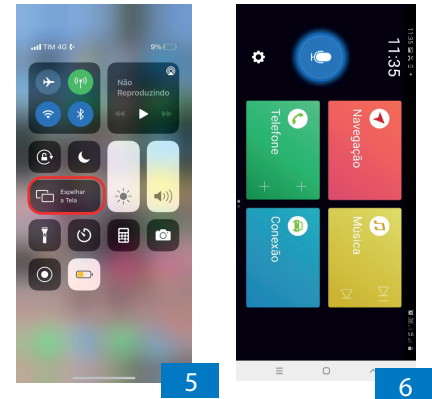

Comandos do volante

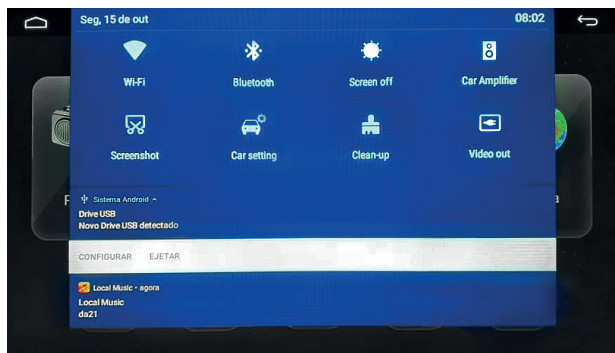

Arraste a tela de cima para baixo para acessar "Car Setting", na aba lateral esquerda acesse "Aprendizagem de volante".
Selecione a função desejada e pressione a tecla correspondente no volante. Certifique de ter efetuado a ligação correta dos fios Key 1 e Key 2 conforme diagrama mostrado na página 10 deste manual.

Clique em “  ” para limpar a memória

Nota: Se o sistema for resetado as funções precisam ser reconfiguradas.

Monitoramento GPS

Ainda em “Car Setting” entre na função “detecção de GPS”, Visualize as informações relacionadas ao GPS, clique em “  ” para reiniciar o GPS. No caso de falhas na recepção de sinal GPS, verifique a instalação e o posicionamento correto da antena.



Memória limpa

Clicando em “Clean-up” limpe a memória para acelerar o sistema.

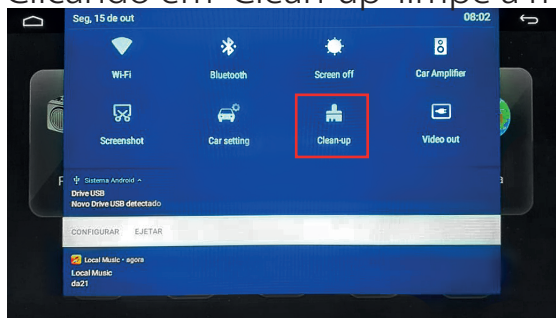

Papel de parede

Mantenha pressionado em algum ponto se função da tela principal para alterar o fundo de tela.

WI-FI

Clique em “  ” para mudar de desligado para ligado ou mantenha pressionado para ir para os ajustes .

Depois de pesquisar uma rede sem fio próxima, selecione o ponto de acesso Wi-Fi que deseja conectar na lista de dispositivos disponíveis. Digite sua senha de conexão na caixa de senha e clique em "Conectar". Digite a senha correta, ele se conectará com sucesso após um tempo e exibirá "conectado". Certifique-se de data e hora estarem corretas.

Configuração de tempo

A determinação da data e hora automaticas podem ser ligadas opcionalmente através da rede ou fornecida por GPS. Se você precisar ajustar a hora manualmente, ele precisa ser desligado, clique diretamente para ajustar a hora ou data.

Determinar o fuso horário automático também pode ser habilitado. Pode ser ajustado manualmente após desligar. Também pode ligar ou desligar o formato 12 ou 24 horas.

Solução de problemas

Pergunta: Unidade não liga

R: Use um multímetro para verificar os fios de alimentação 12v vermelho e amarelo. Verifique o aterramento adequado no fio preto.

Pergunta: Meu vídeo não reproduz

R: Conecte o fio "PARK" ao freio de estacionamento. Quando este fio estiver aterrado, o vídeo será reproduzido (enterrupitor de aterramento do freio de mão).

Pergunta: A câmera de ré não aparece na tela

R: Conecte o fio de "Back" ao pulso de ré 12v e a saída de vídeo da câmera à entrada de câmera traseira conforme diagrama, páginas 9 e 10 (certifique-se de que a câmera esteja enviando sinal de vídeo).

Pergunta: Como configurar o controle do volante?

R: Certifique-se de ligar corretamente os fios da Key 1 e Key 2, eles precisam ser ligados aos fios do volante de acordo com o modelo de cada veículo.

Pergunta: O tempo que defini não é salvo após a reinicialização do dispositivo

R: As outras configurações foram salvas? Caso contrário: Verifique se o fio de memória amarelo está conectado a 12v diretamente, desligue a atualização automática do GPS

- Vá para as configurações do sistema, fuso horário > Definir hora> desative a atualização automática.

Pergunta: Meu GPS não recebe recepção.

R: Verifique se a antena está conectada corretamente, e faça a inspeção conforme a aba "Informações de GPS" contidas nesse manual. Instale a antena diretamente no seu veículo (a antena GPS deve ser fixada magneticamente, ela aumentará a recepção do GPS quando conectada). Verifique o posicionamento alternativo da antena para testar a interferência

Pergunta: Como faço para aumentar o volume das instruções do GPS (não consigo ouvir por causa da música)

R: Altere as configurações de som do GPS

Vá para Navi> Configurações> Sons> Definir nível de voz do GPS para máximo> Definir volume do rádio para mínimo (ajuste de acordo)

Pergunta: Onde posso baixar atualizações de firmware?

R: O hardware desta unidade só pode ser atualizado por pessoal autorizado.

Pergunta: Meu microfone Bluetooth não está funcionando como esperado

R: -Verifique se nada está cobrindo a entrada do microfone.

- Verifique se a proximidade com o microfone afeta sua captação

- Verifique se a conexão do telefone está boa

- Certifique-se de que o destinatário da chamada tenha o volume do alto-falante definido para um nível apropriado

- Verifique se o microfone não está captando muito ruído de fundo

Nota: O microfone embutido não pode ser alterado, substituído ou atualizado.

Pergunta: Estou tendo problemas para configurar o Bluetooth

R: Verifique se o seu dispositivo é compatível com Bluetooth 4.0+

- Verifique se você consegue parear com dispositivos alternativos via Bluetooth

- Limpe o histórico do dispositivo no menu de configuração do Bluetooth e tente emparelhar / conectar novamente

Pergunta: Como reproduzo arquivos de vídeo? Minha unidade não consegue ler meus arquivos de vídeo digital.

R: Certifique-se de que o dispositivo USB é compatível.

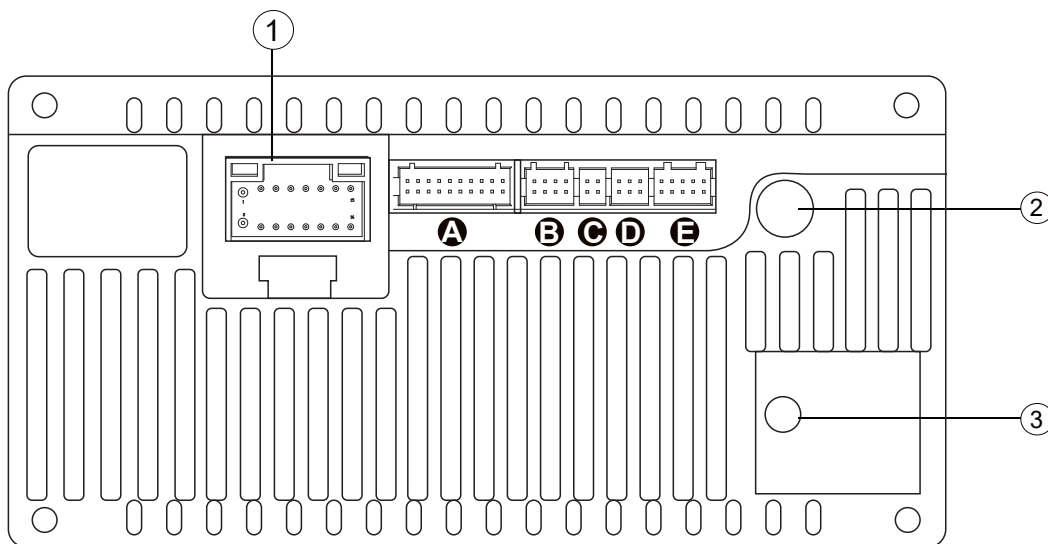

- 1 Cabo energia
- 2 Antena de rádio
- 3 Antena GPS

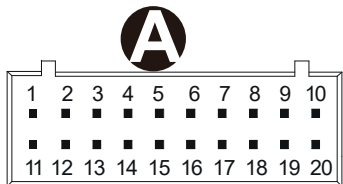

- 1. AMP_+12V
- 2. R_AXU_R
- 3. R_AXU_L
- 4. NC
- 5. NC
- 6. NC
- 7. NC
- 8. NC
- 9. DVR_CVBS
- 10. MIC-
- 11. GND
- 12. RCA_FL
- 13. RCA_FR
- 14. GDN
- 15. GDN
- 16. GDN
- 17. CVBS_OUT1
- 18. SUB_OUT
- 19. AUXINCVS
- 20. MIC+

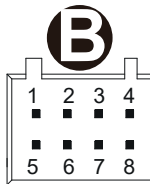

- 1. GND
- 2. RCA_RL
- 3. FRONT_IR
- 4. CAN_TXD
- 5. NC
- 6. RCA_RR
- 7. NC
- 8. CAN_RXD



- 1. USB_5V
- 2. GND
- 3. USB0+ DP0
- 04. USB0-DM0

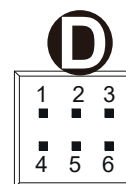

- 1. USB_5V
- 2. GND
- 3. USB2- DM2
- 4. USB1 + DP1
- 5. USB1 - DM1
- 6. USB2 + DP2

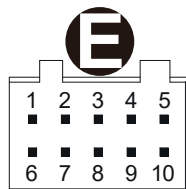

- 1. TXD_TPMS
- 2. RXD_TPMS
- 3. IR
- 4. CAM_12V
- 5. PBK
- 6. WIFI_ANT
- 7. GND
- 8. CAM_CVBS
- 9. GND
- 10. BT_ANT

Conector de alimentação



Diagrama Elétrico do Conector

	Código	Cor	Aplicação		Código	Cor	Aplicação
1	GND	Preto	Aterramento da Bateria	9	BATT	Amarelo	Alimentação Bateria (+12VDC)
2	ACC	Vermelho	Pós Chave (entrada +12VDC)	10	ILL	Laranja	Iluminação
3	RÉ +12V	Marrom ou Rosa	Freio de Mão (aterramento)	11	KEY 2	Marrom/Preto	Volante(Comando de bluetooth)
4	KEY 1	Marrom	Comando de Volante	12	ANT-VCC	Azul	Antena (saída +12VDC)
5	FR-	Branco/Preto	Falante Dianteiro Direito (-)	13	RL-	Verde/Preto	Falante Traseiro Esquerdo (-)
6	FR+	Branco	Falante Dianteiro Direito (+)	14	RL+	Verde	Falante Traseiro Esquerdo (+)
7	FL-	Cinza/Preto	Falante Dianteiro Esquerdo (-)	15	RR-	Lilás/Preto	Falante Traseiro Direito (-)
8	FL+	Cinza	Falante Dianteiro Esquerdo (+)	16	RR+	Lilás	Falante Traseiro Direito (+)

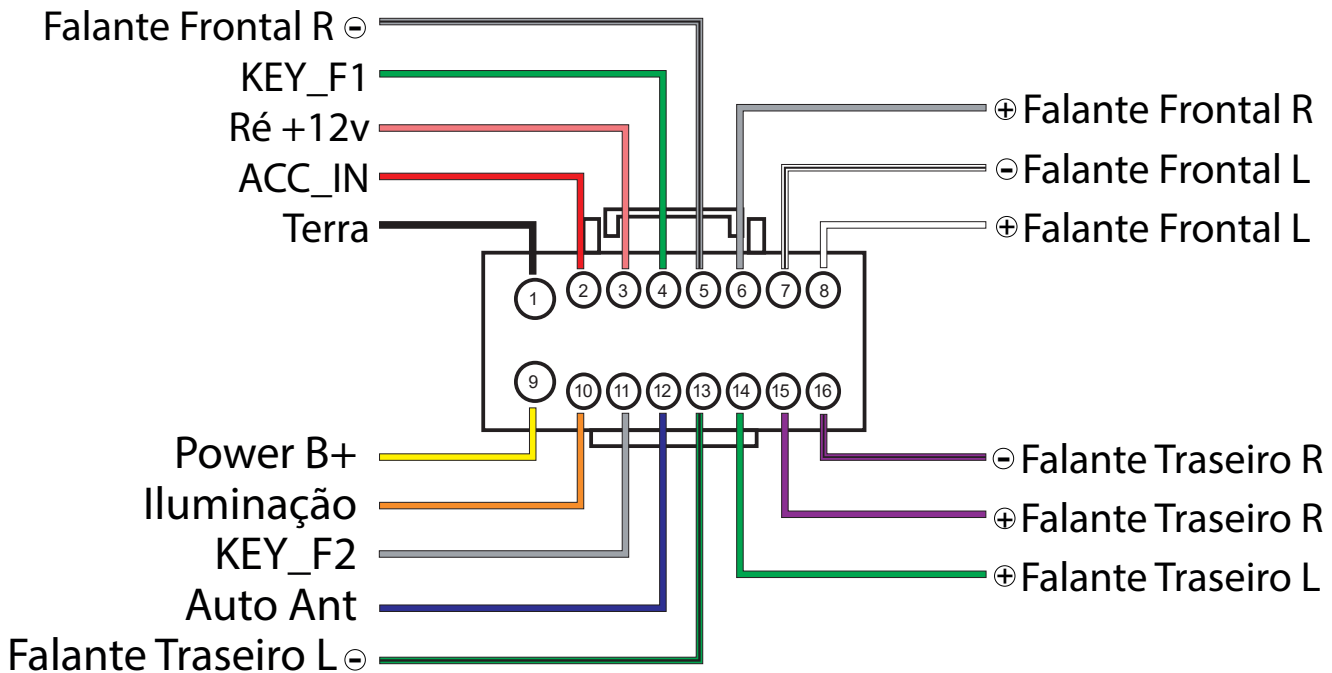
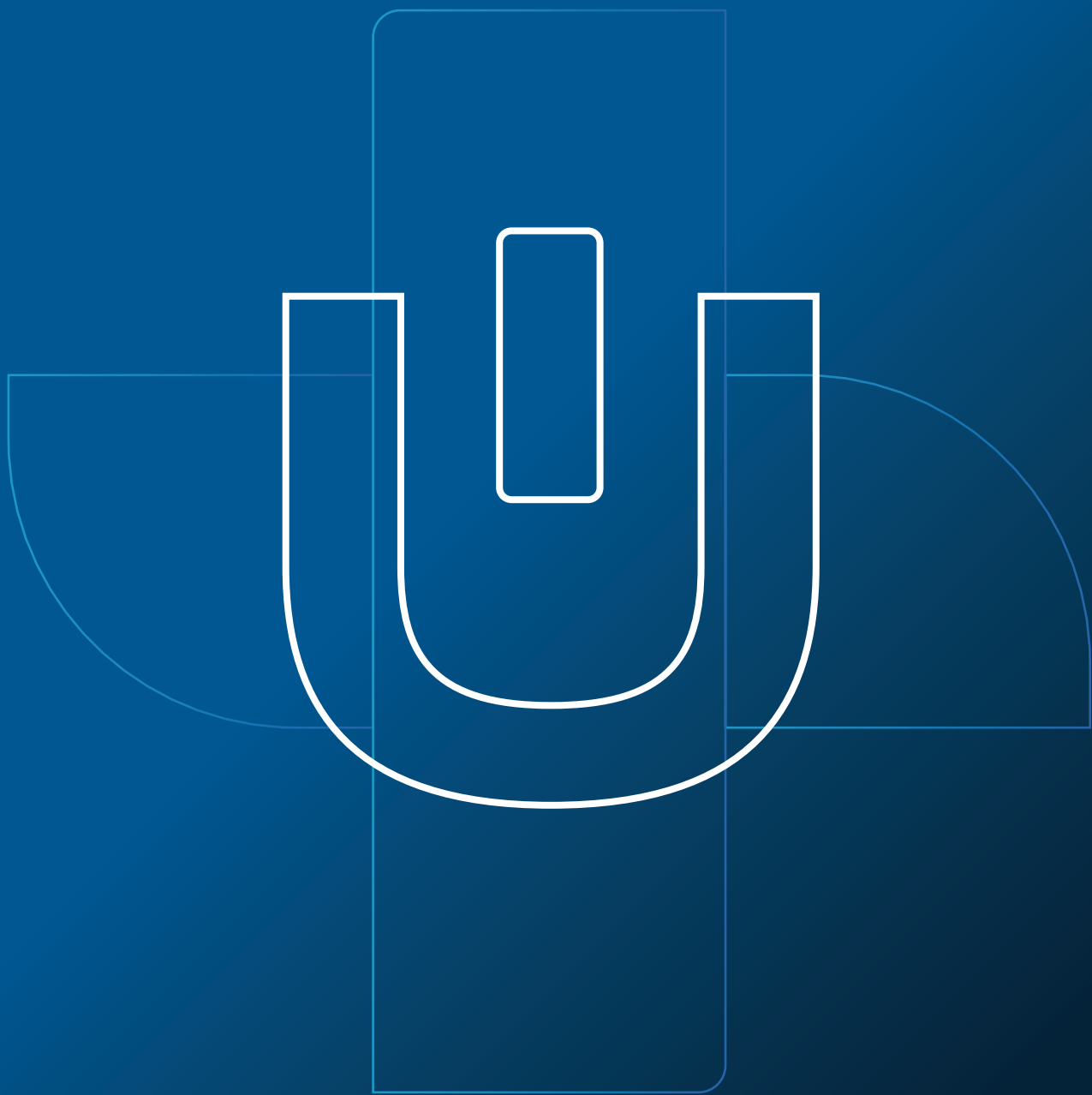

ULTRON
ultronsolutions.com.br