

Manual do usuário

UPPERTECH

CENTRAL MULTIMÍDIA

OctaUltra

TAURUS DO BRASIL AGORA É

UPPERTECH

Notas	3
Tela Inicial	5
Navegação	6
Músicas e Vídeos Via USB	7
Rádio	8
Bluetooth	9
Bluetooth Música	10
Equalizador	11
Carplay e Android Auto	12
TV	13
Especificações	14
Painel Traseiro	15
Cabo de Alimentação	16

Esta unidade é baseada na plataforma Android. Além dos aplicativos padrão que fornecemos com a unidade, você também pode baixar milhares de Apps e instalá-los em nossa plataforma. Por favor, note que nem todos os aplicativos são compatíveis com esta plataforma. Se você tiver algum problema de compatibilidade com um aplicativo de terceiros, por favor entre em contato com seu provedor de aplicativos. Para instruções de operação de um determinado aplicativo de terceiros, entre em contato também seu provedor de aplicativos. Não nos responsabilizamos por quaisquer problemas com seus aplicativos de terceiros.

Estamos constantemente buscando melhorar a experiência do cliente e os recursos do seu receptor e especificações estão mudando continuamente para melhor, com melhorias na experiência da interface do usuário, atualizações de software, correções de bugs, etc. Descrições e recursos do sistema refletidos conforme declarado aqui por este manual de usuário servem para expressar as características do nosso Receptor de Unidade Central no período de produção atual. Nos reservamos o direito de alterar os termos e condições das especificações, recursos e descrições do sistema a qualquer momento, para continuar a melhorar e fornecer aos nossos clientes atualizações em segurança, desempenho e operação do sistema no geral.

Tela Inicial - interface e layout

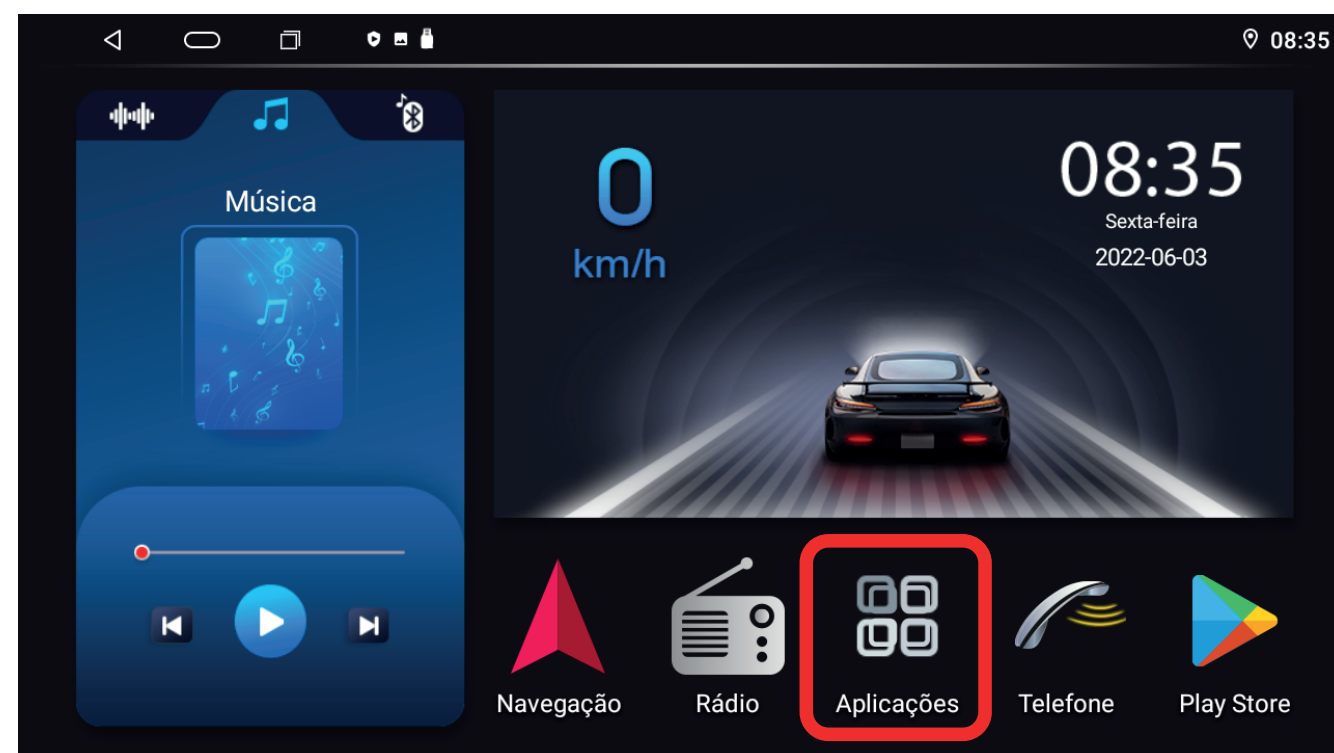

Clique em APLICAÇÕES para ter acesso aos apps disponíveis.

Arraste para a direita e esquerda para acessar os demais apps.

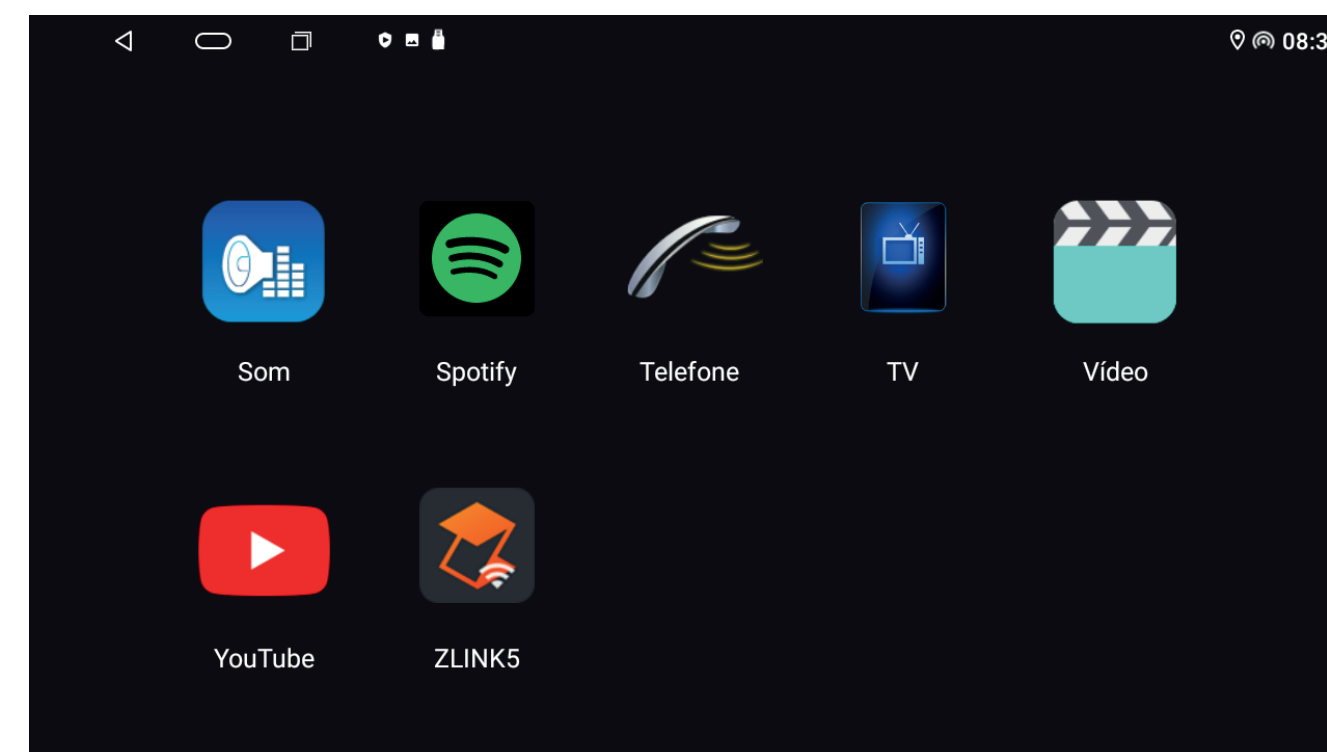
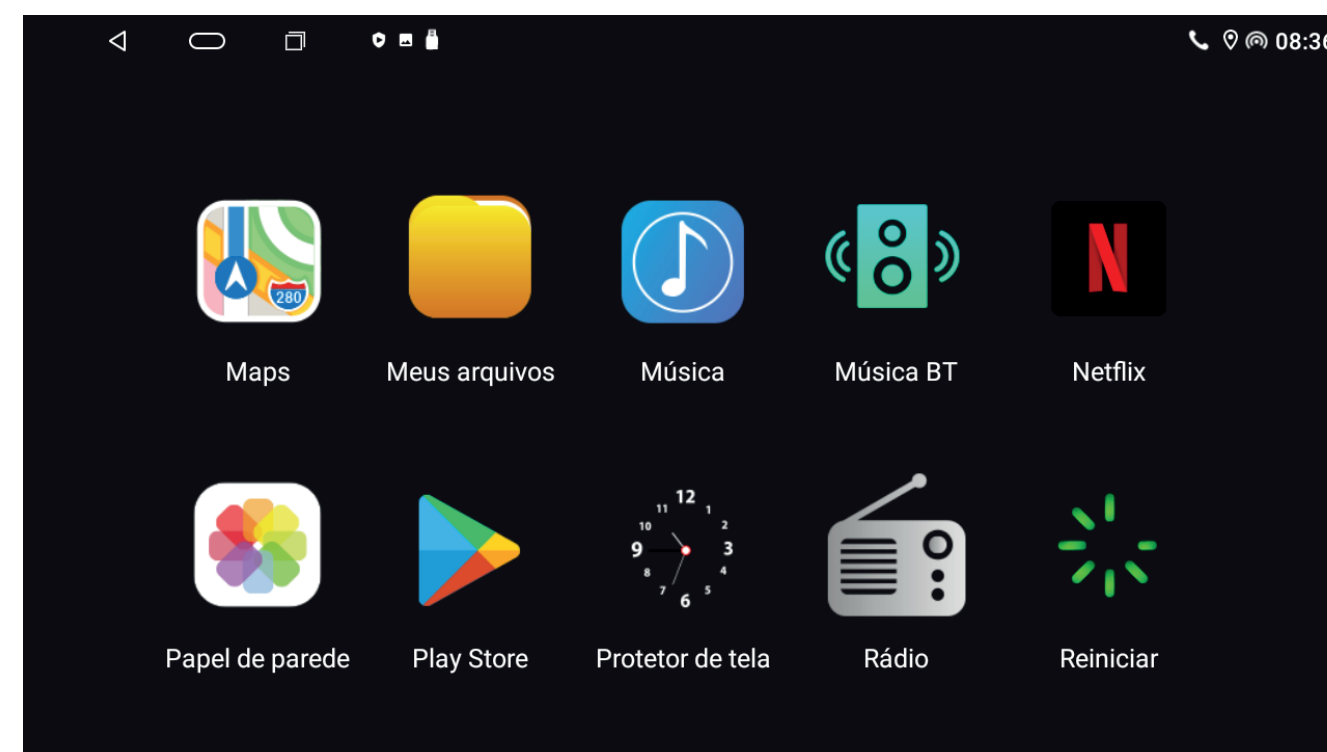
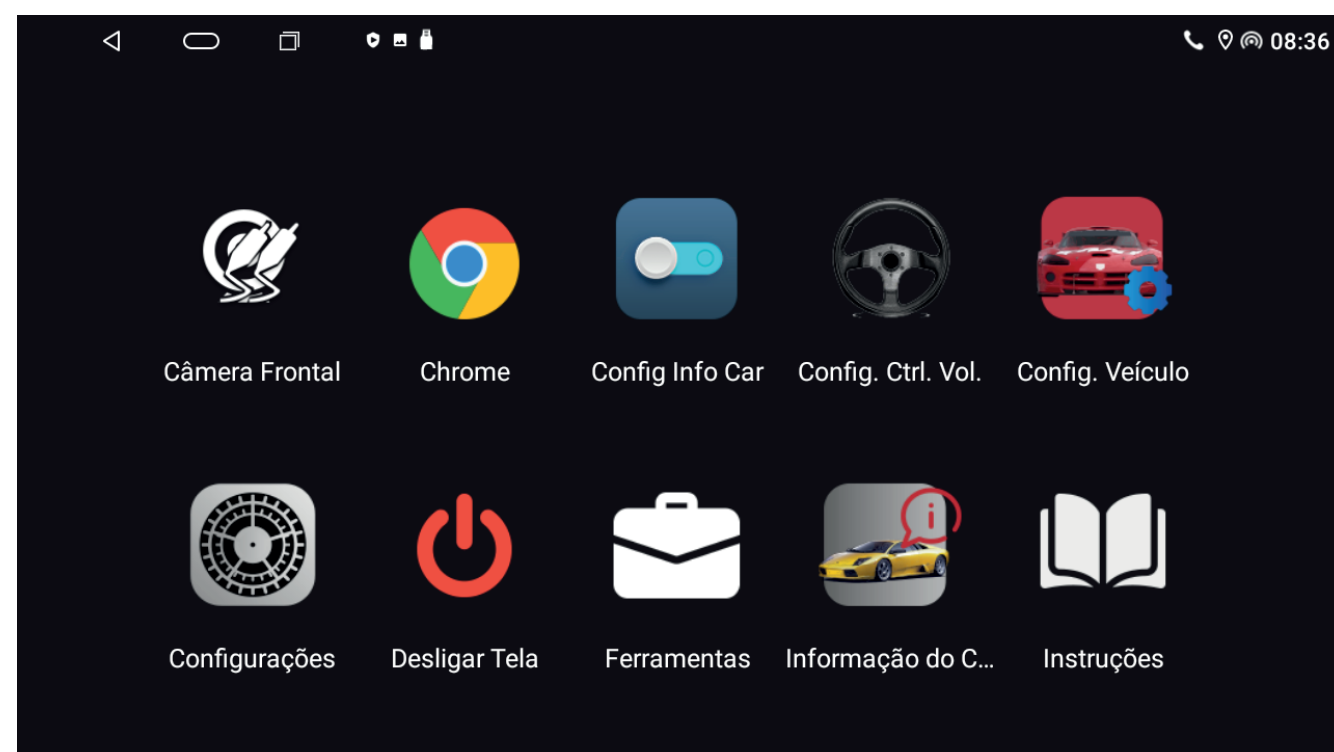

Músicas e vídeos via USB

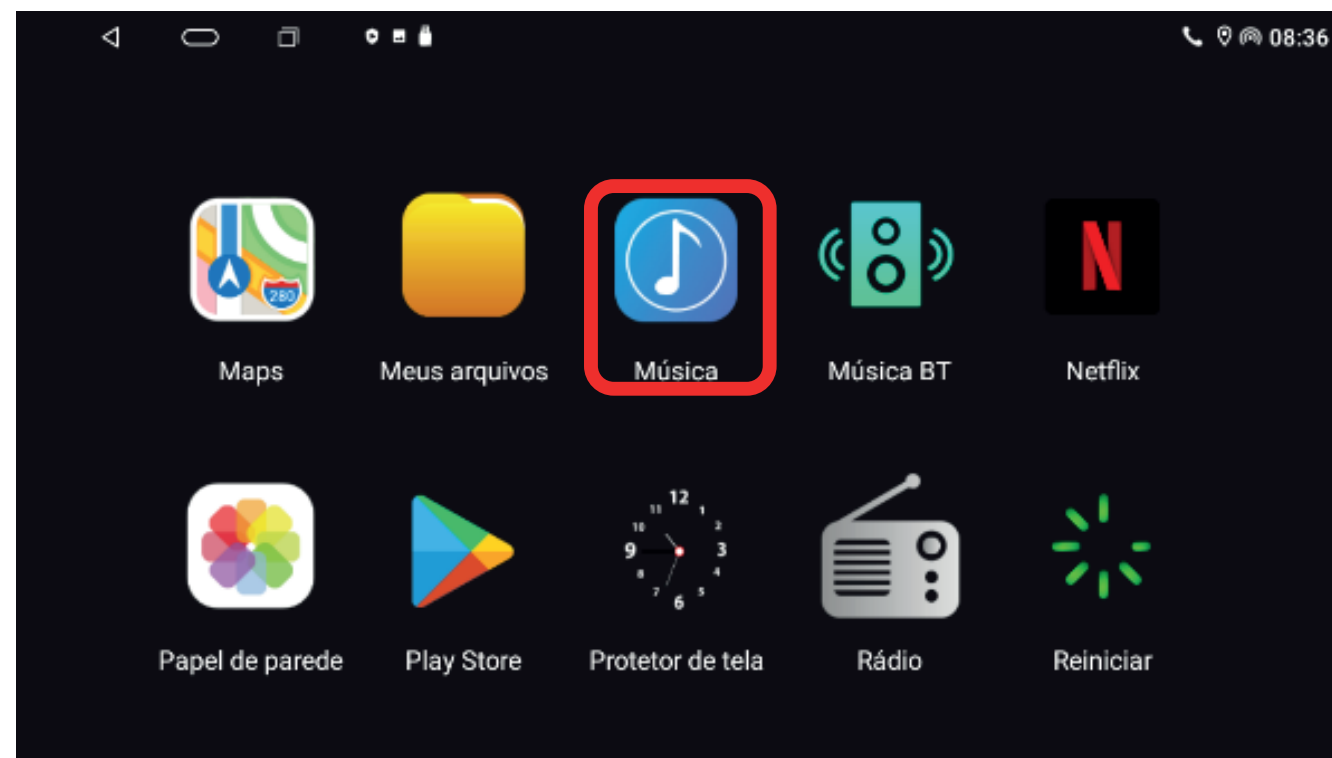

Clique em MÚSICA para ver os audios disponíveis no dispositivo USB

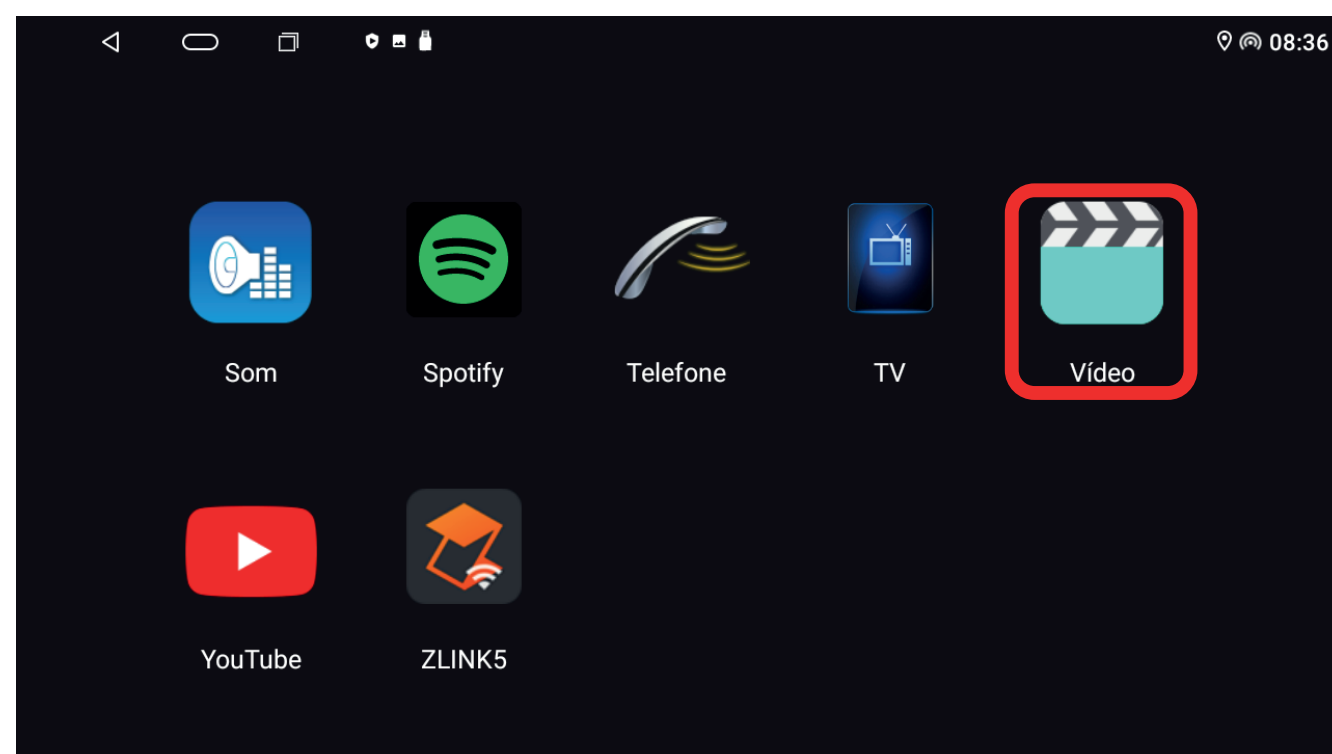

Pelo aplicativo VÍDEO, você terá acesso a todos os arquivos de vídeo salvos no pendrive.

Rádio

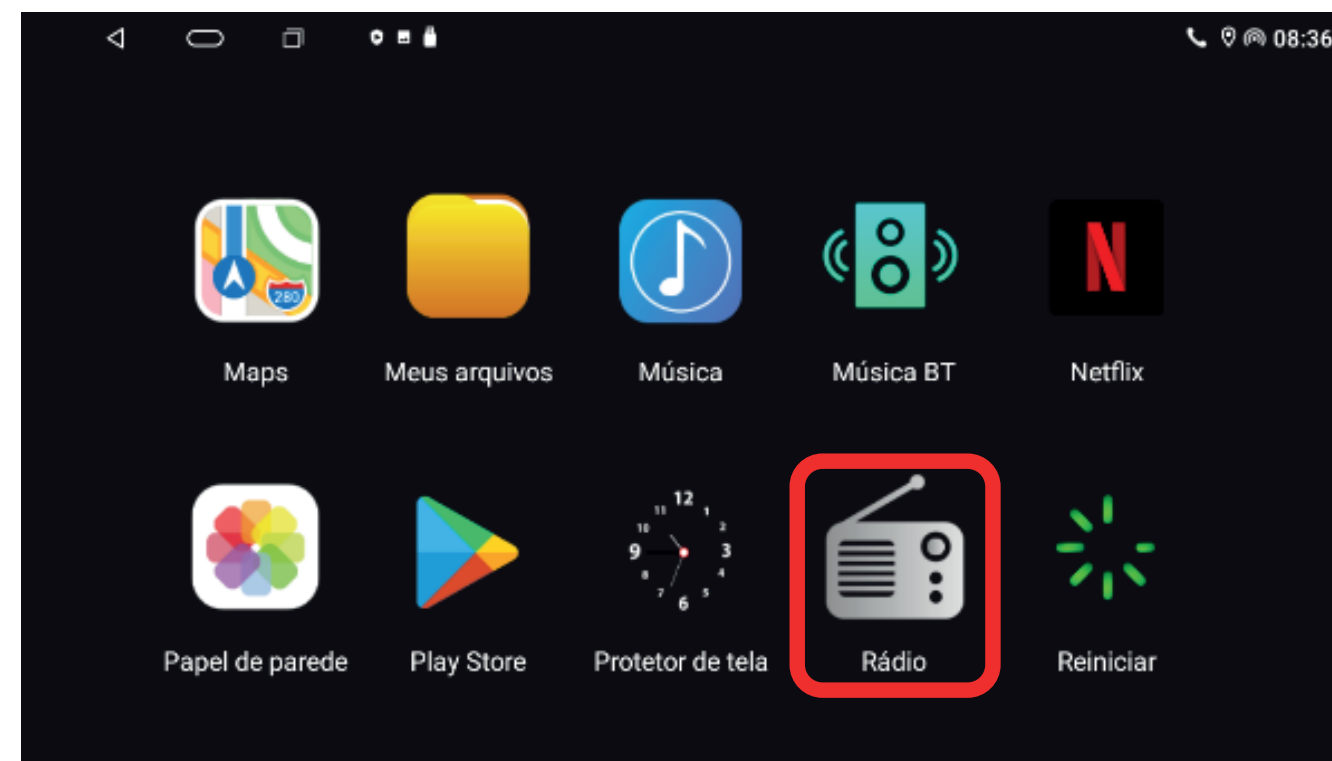

Clique em RÁDIO na tela inicial para ouvir estações AM e FM.

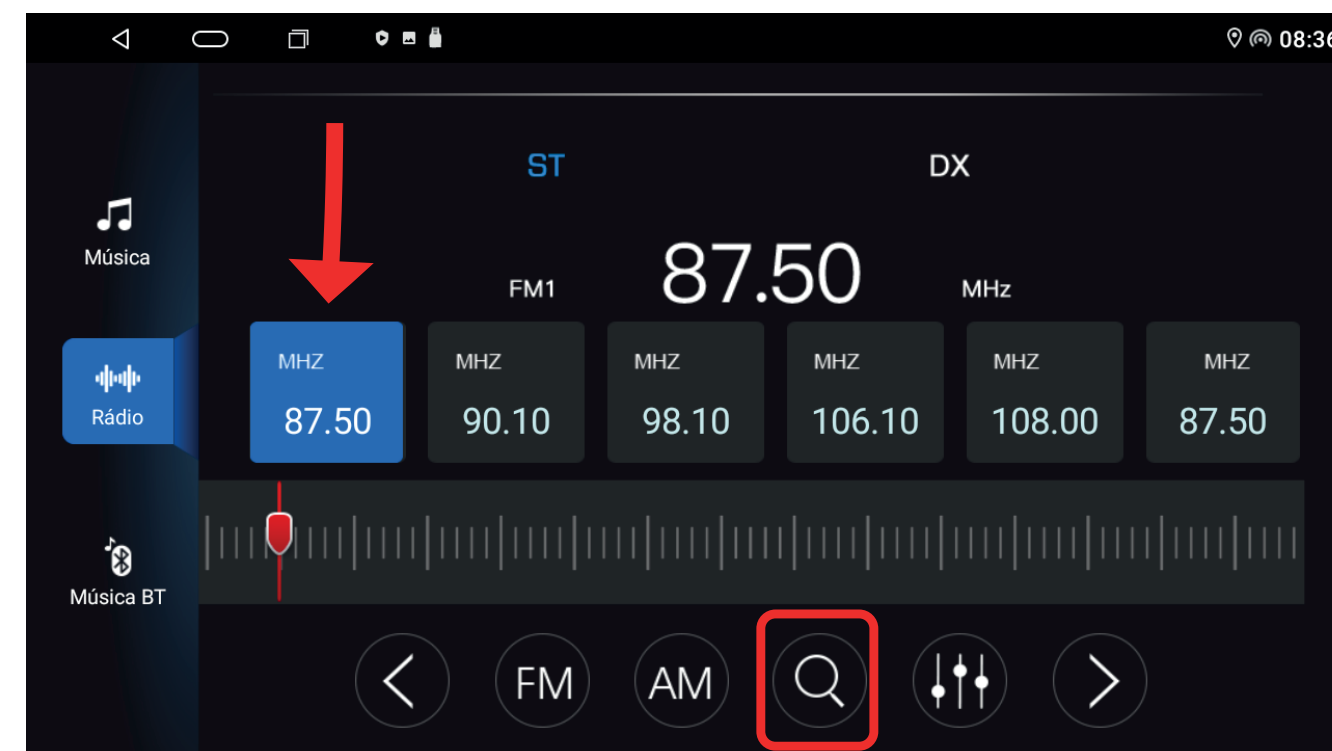

Clique na lupa para fazer a busca pelas estações disponíveis na sua localidade. Pode-se, também, pressionar em uma as opções já memorizada para salvar as estações de preferência do usuário. Basta sintonizar a rádio desejada manualmente e então pressionar no ícone de memória por alguns segundos. Certifique-se da antena de rádio estar conectada e alimentada corretamente.

Bluetooth

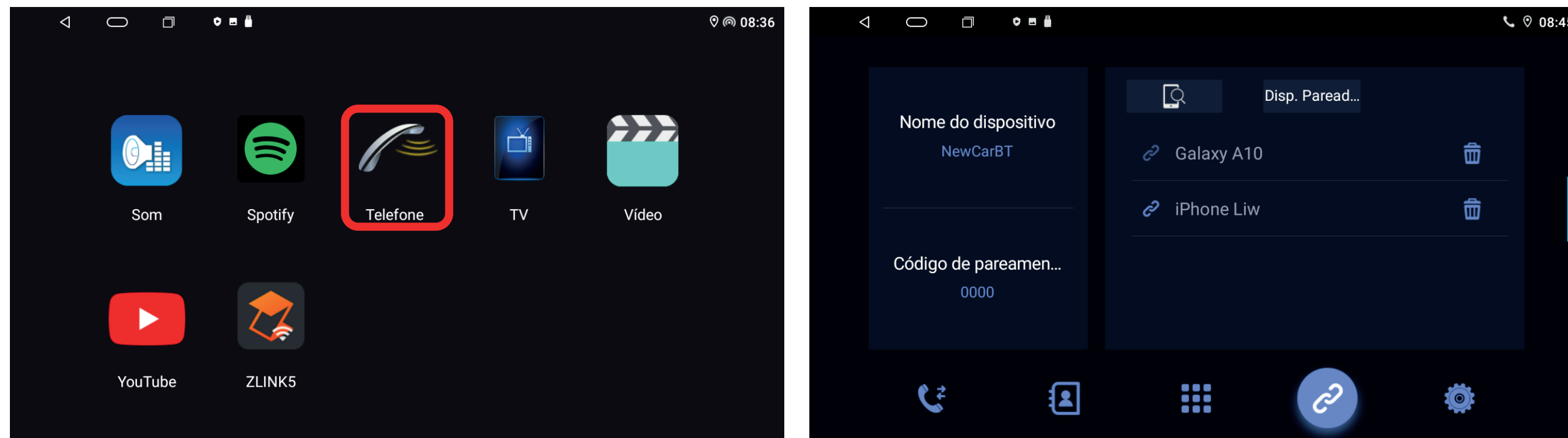

Clique em TELEFONE na tela inicial para entrar na interface de conexão.

No smartphone, abra a opção bluetooth e busque pelo dispositivo chamado “NewCarBT” e acesse usando a senha padrão “0000”. Para que a central tenha acesso aos contatos do smartphone, é necessário é confirmar a mensagem de permissão de acesso que avrirá na tela do telefone.

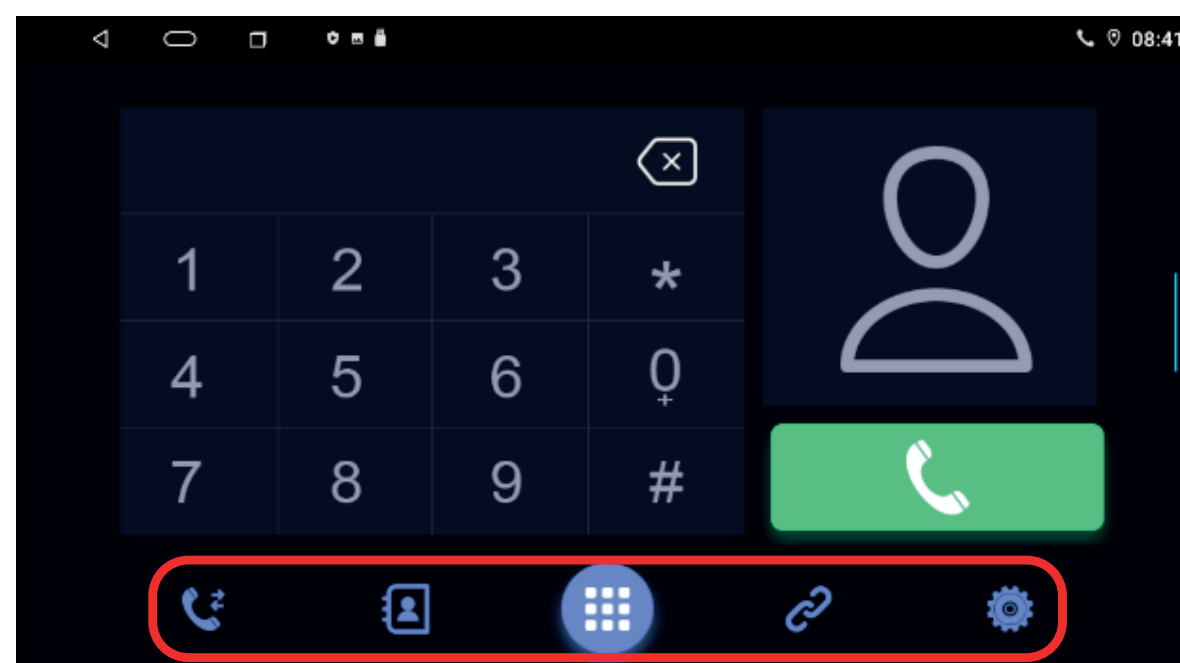
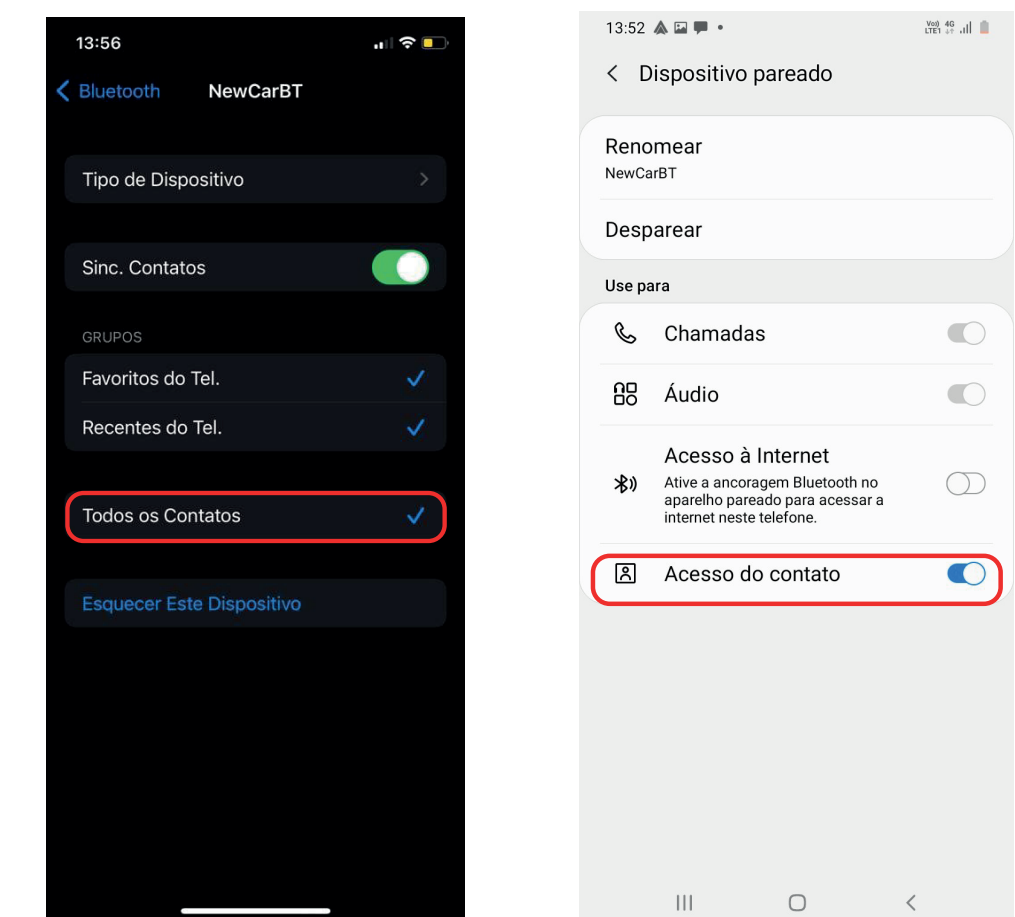

Após permitir o acesso aos contatos, navegue pela aba inferior.

Bluetooth Música

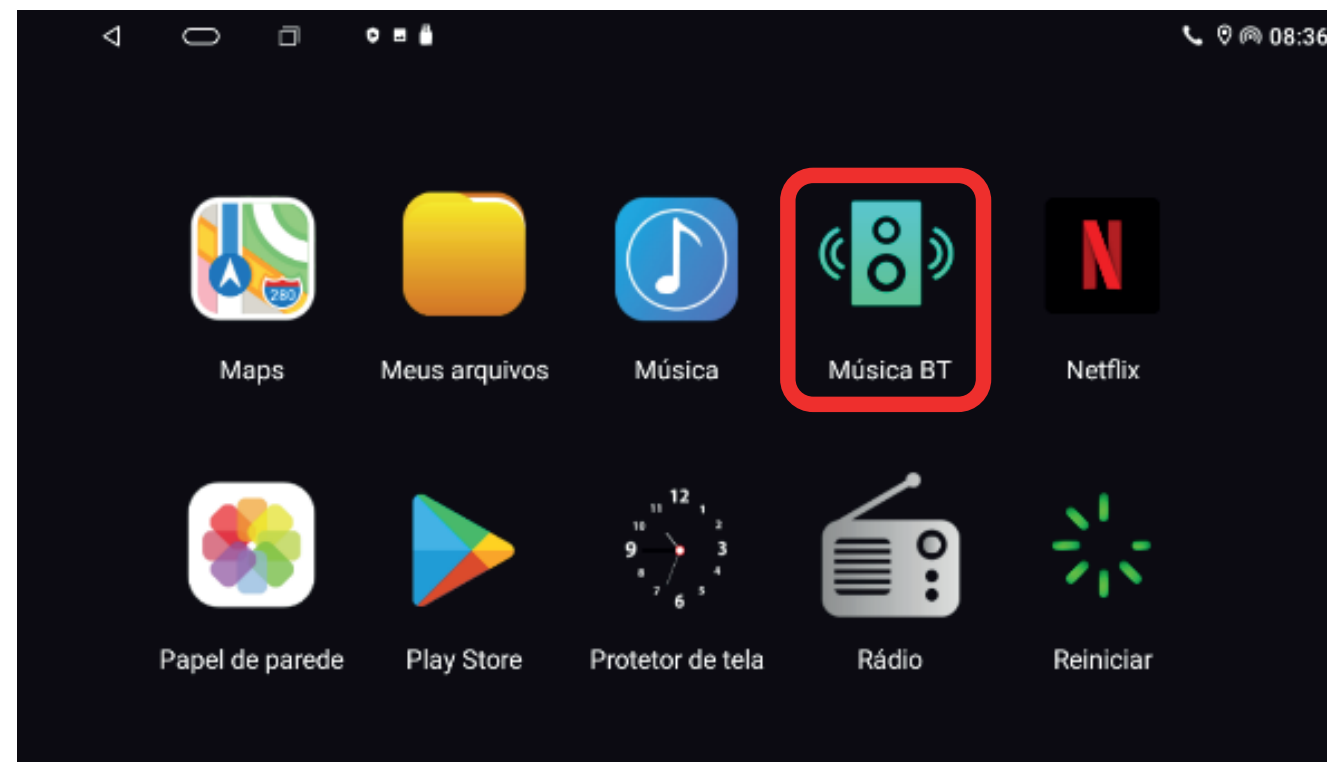

Ouçã músicas do telefone via bluetooth abrindo o app MÚSICA BT

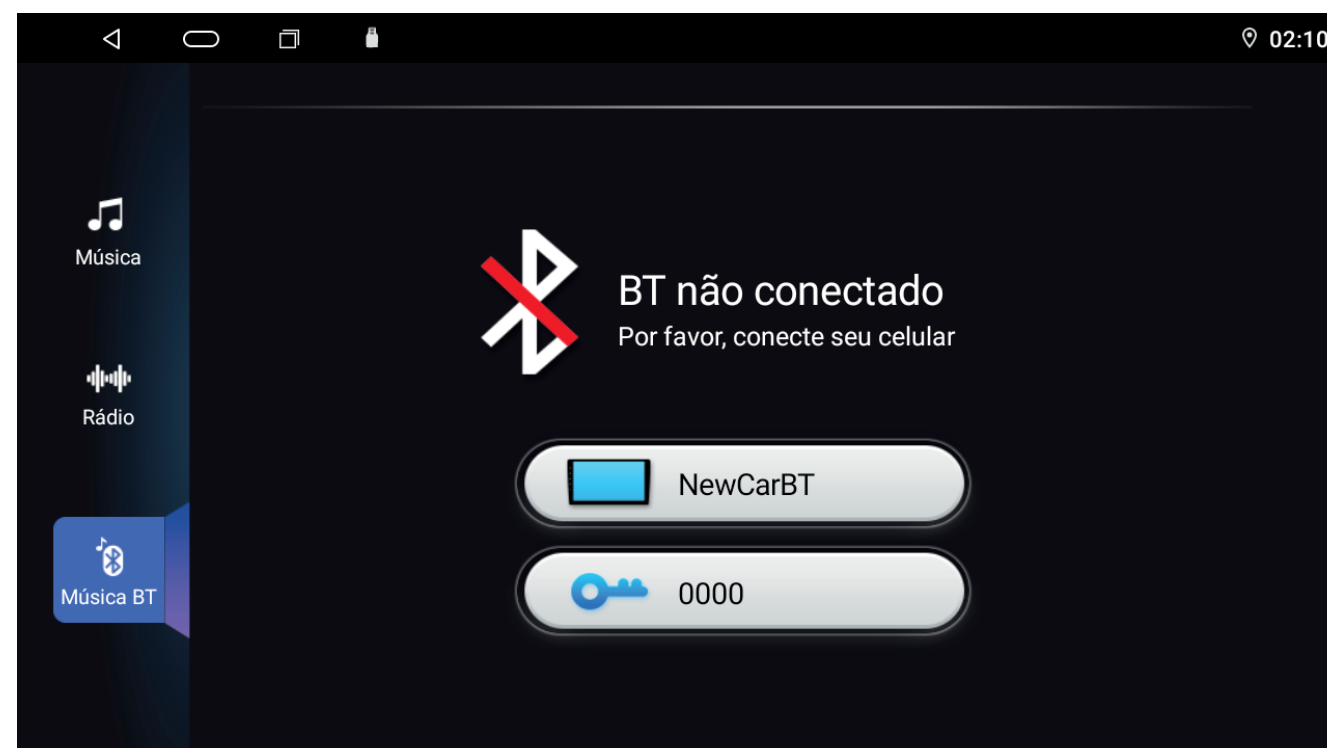

Procure no smartphone pelo dispositivo “NewCarBT”, e use a senha padrão “0000” para se conectar.

Equalizador

Use o ajuste de áudio para equalizar o som e fazer os ajustes finos de acordo com as preferências do usuário. O equalizador de áudio digital possui 32 bandas de frequência, e vários modos de áudio pré definidos, balanço além do ajuste de saída sub e cortes de frequência.

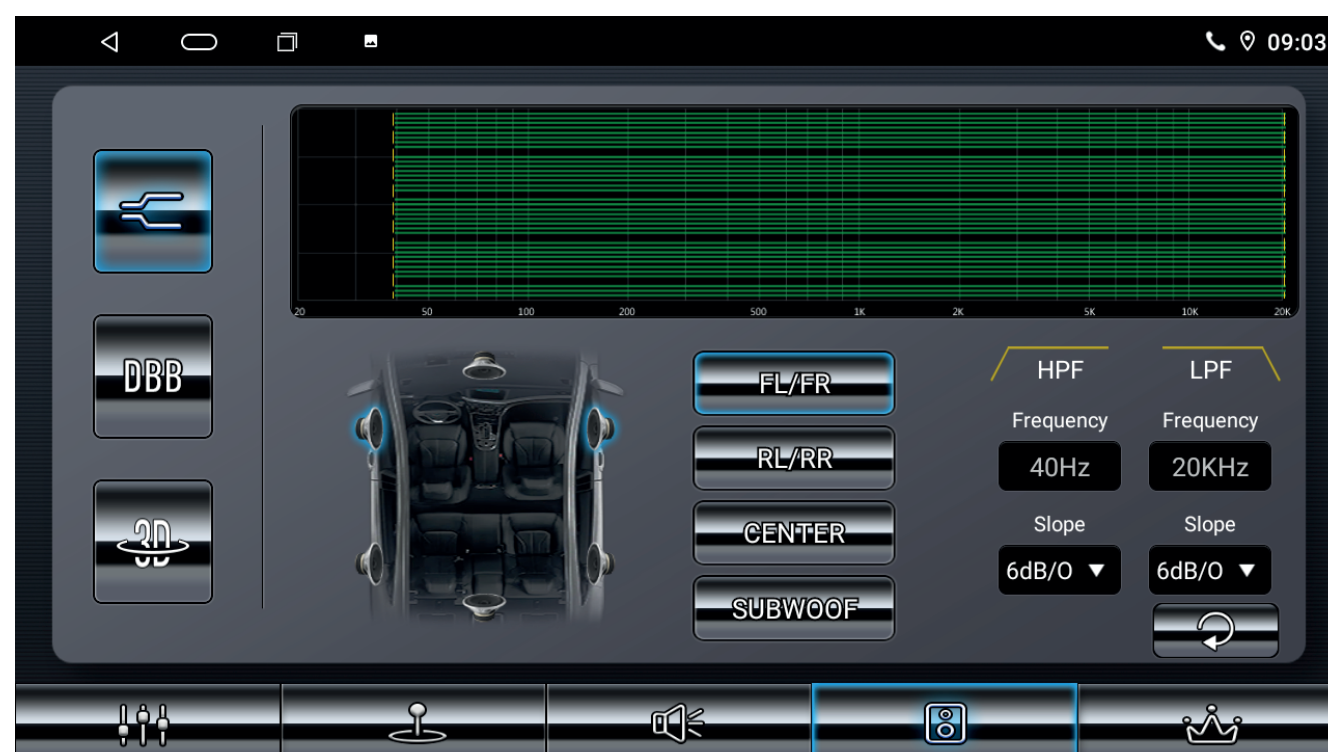
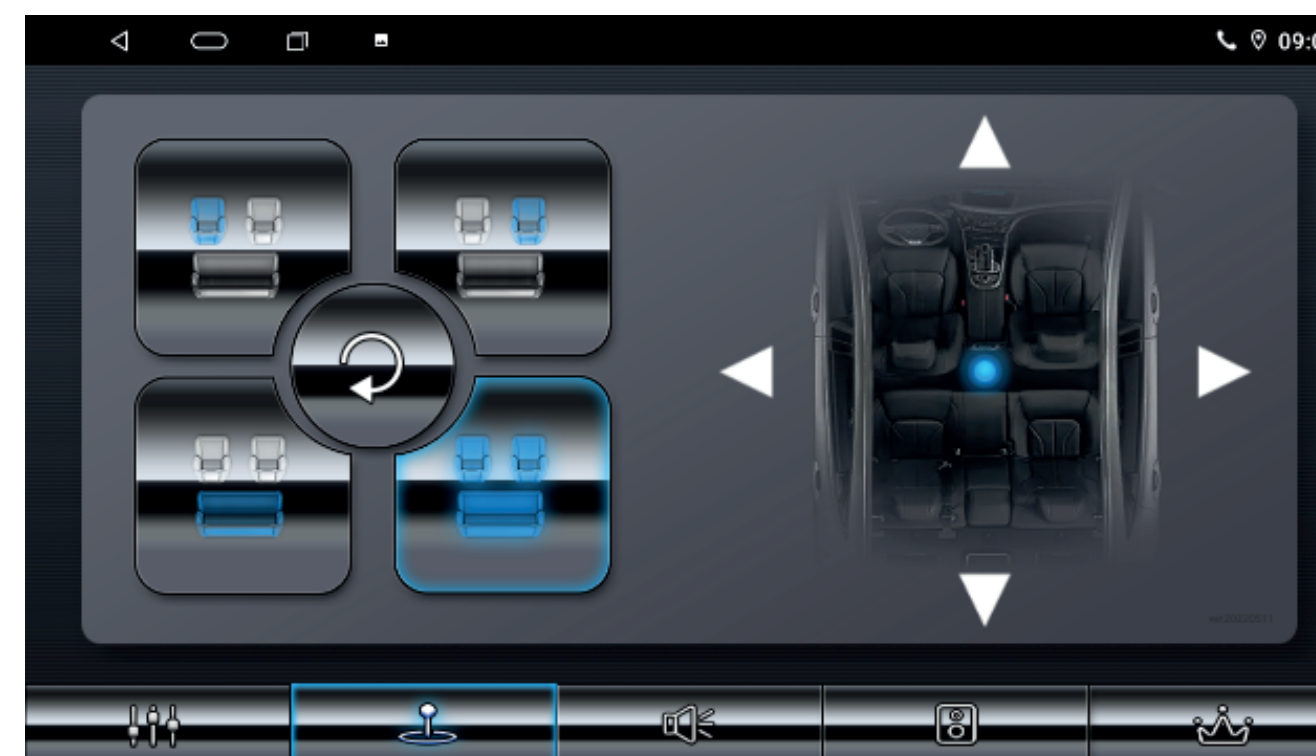
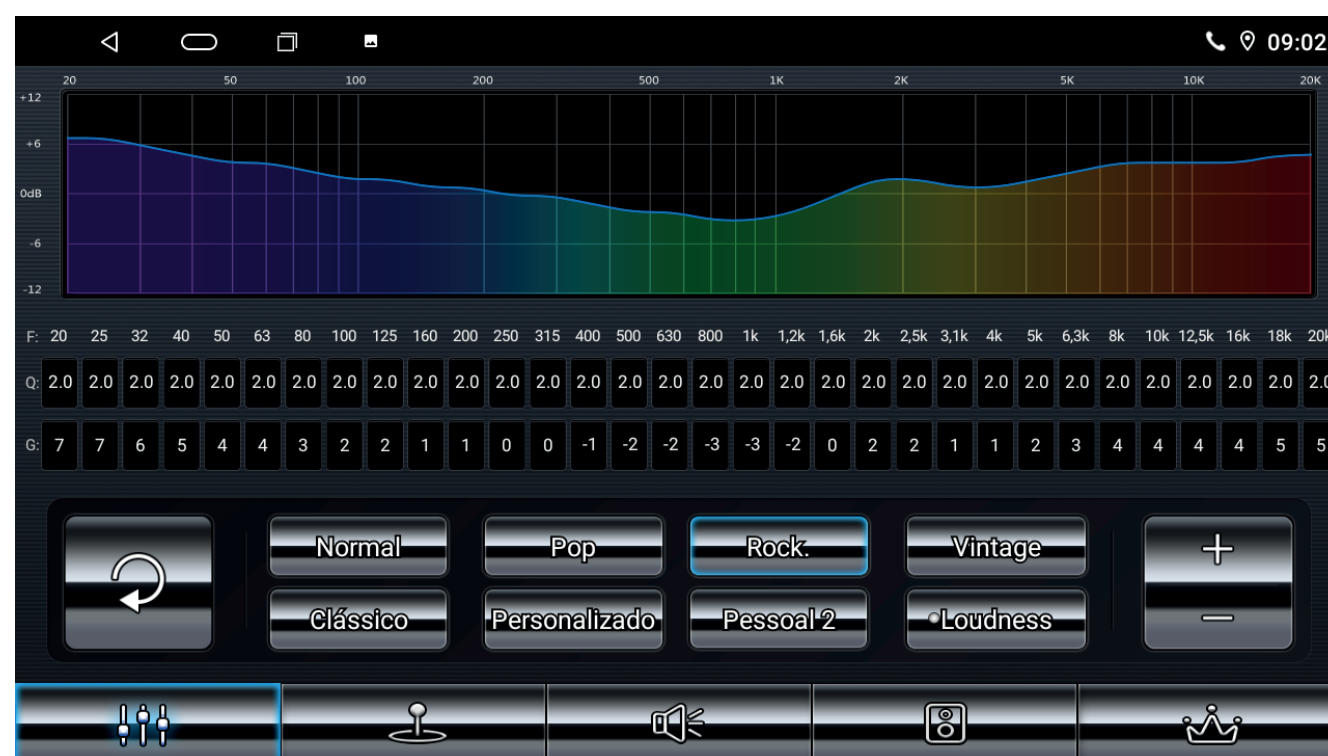

Carplay e Android Auto

Abra o App ZLINK5 e utilize os apps do seu telefone diretamente na tela da sua multimídia. Aparelhos Android e IOS podem fazer a conexão via Bluetooth ou via Cabo.

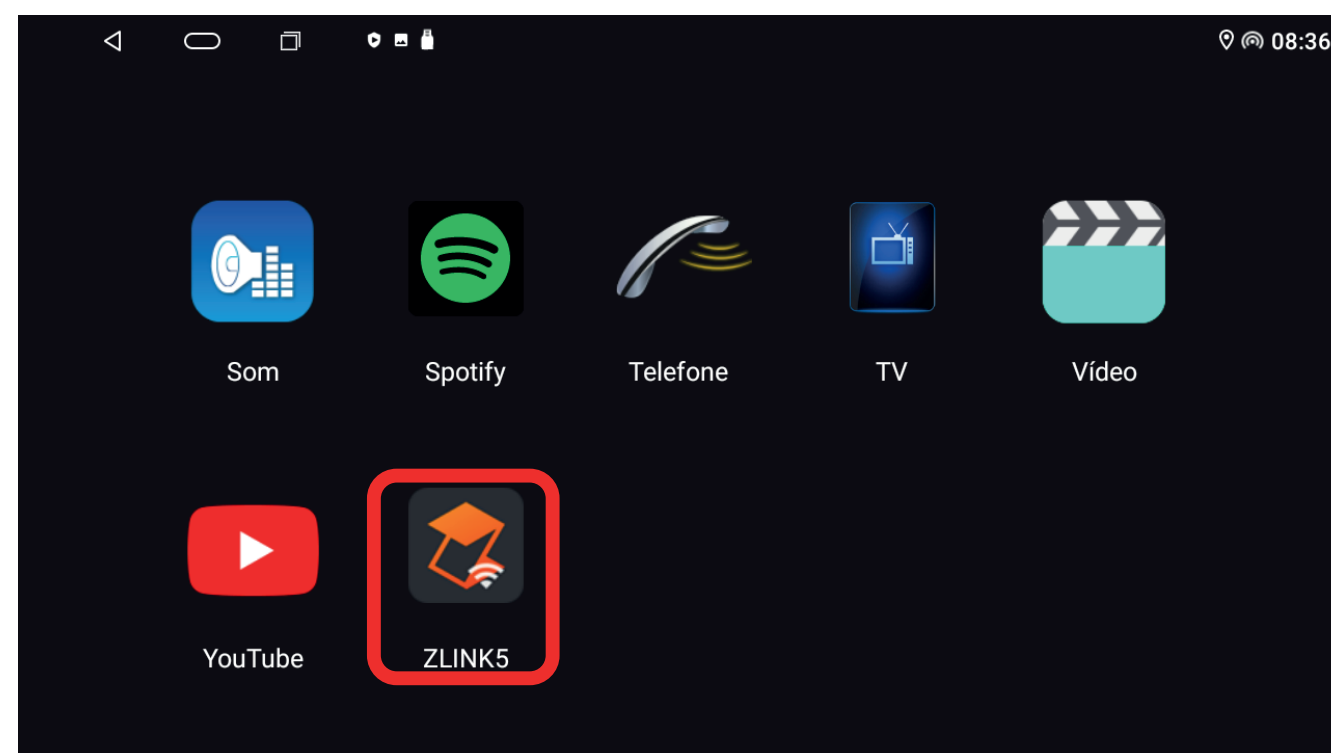

Nota: alguns smartphones Android não possuem a função Android Auto sem fio. Nesse caso, utilize a opção Via Cabo.

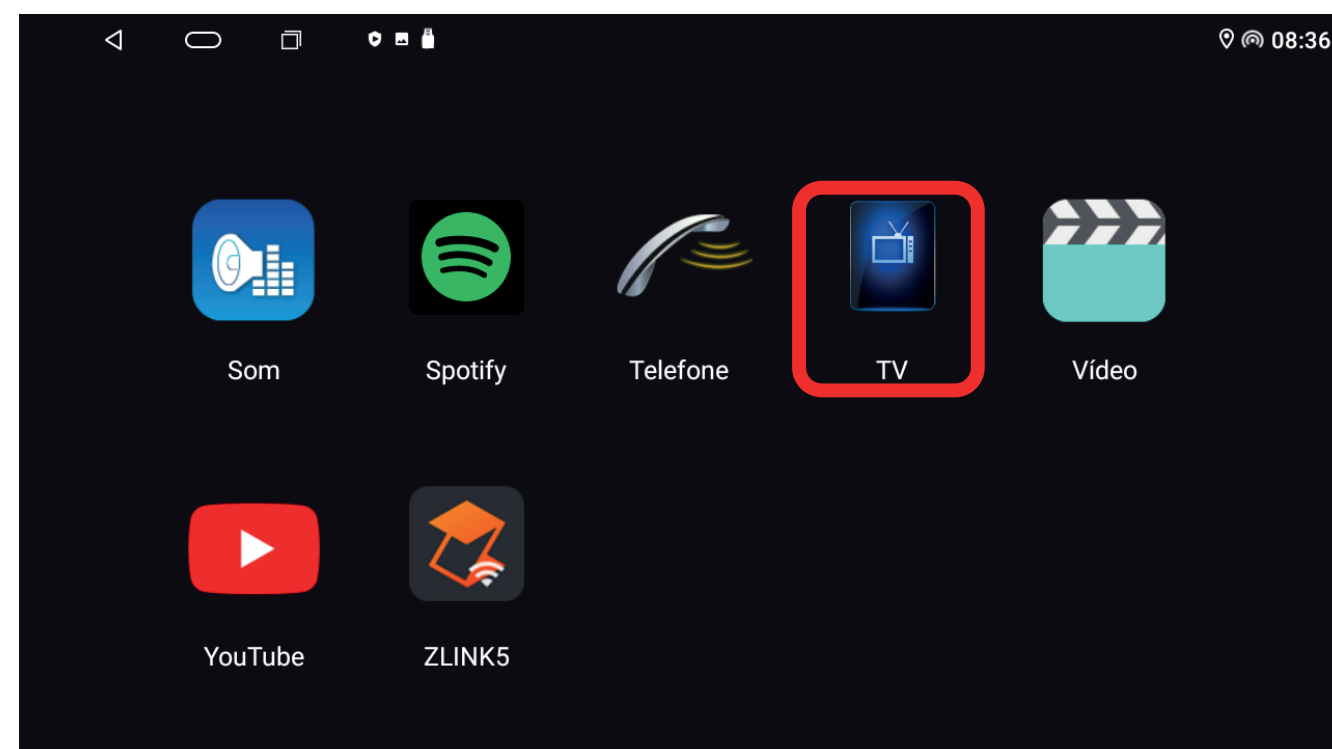

Clique em TV para utilizar os recursos de televisão instalados separadamente.

A Upper tem disponível duas versões de Box de TV Externo, que é um item adquirido separadamente e não acompanha o aparelho. Certifique-se de ter especificado a função TV no ato da compra.



TV Digital



TV Full HD

Especificações

- Processador Octa Core 2.0 GHz UNISOC TS18 – Sistema operacional Android 11
- Memória Ram DDR3 2 GB – Memória interna total de 32GB
- Espelhamento de Smartphone (iOS e Android)
- Resolução de Tela: 1024×600 Display IPS visão de todos os ângulos
- TV Digital e TV FullHD (Opcional)
- Wifi 2.4Ghz + 5 Ghz dual Band
- Rádio FM/AM
- Play store
- Bluetooth: 5.0 Real
- Bluetooth Audio Streaming (Músicas)
- Bluetooth Hands-Free (Chamadas Telefônicas)
- Função Split screen Dividir a tela
- DSP 32 bandas Real
- Saída de Áudio: 4 x 45W
- RGB multi color
- Entrada para Câmera Traseira
- Entrada para Câmera Frontal
- Compatível com camera Full HD
- Entrada para TV Digital ou Full HD
- Saída para amplificador: 2 Frontais e 1 Subwoofer
- Microfone externo
- 2 Entradas USB traseiras
- Comandos de volante para carros com sistema resistivo¹
- Conector ISO 100% Plug in Play
- Certificado Anatel

Painel Traseiro

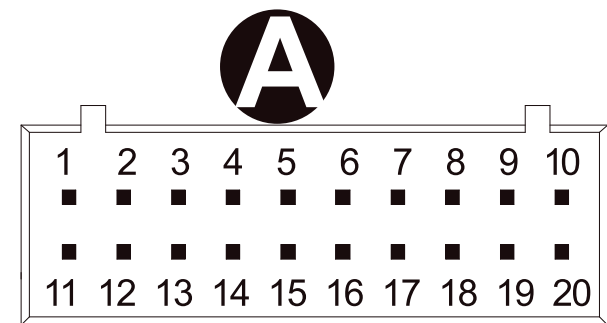

1. AMP-+12V
2. R-AXU-R
3. R-AXU-L
4. SIM DATA
5. SIM DET
6. SIM CLK
7. SIM RST
8. SIM VDD
9. DVR-CVBS
10. MIC-
11. GND
12. RCA-FL
13. RCA-FR
14. GND
15. GND
16. GND
17. V-OUT1
18. SUB
19. AUX-CVBS
20. MIC+

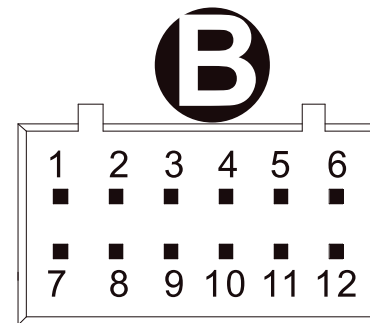

1. NA
2. GND
3. GND
4. GND
5. GND
6. POWER 5V
7. NA
8. NA
9. NA
10. REAR CAMERA
11. FRONT CAMERA
12. POWER 5V

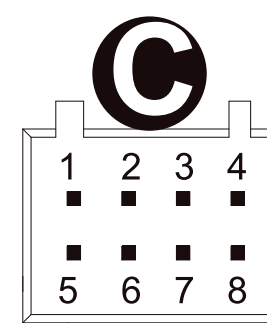

1. GND
2. RL-OUT
3. FRONT-IR
4. CAN RX
5. NC
6. RR-OUT
7. NC (IR-OUT)
8. CAN TX

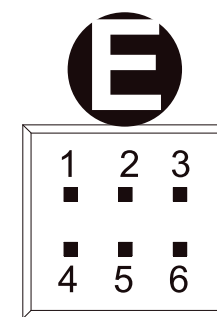

1. USB-5V
2. GND
3. DM1
4. DP3
5. DM3
6. DP1



1. USB-5V
2. GND
3. USB0+ DP0
4. USB0- DM0

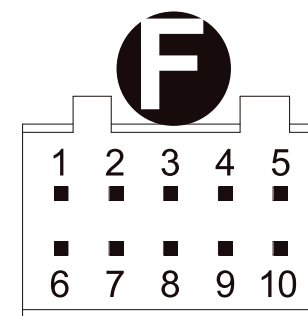

1. TXD-TPMS
2. RXD-TPMS
3. IR-OUT
4. CAM-12V
5. PBK
6. WIFI-ANT
7. GND
8. CAM-CVBS
9. GND
10. BT-ANT

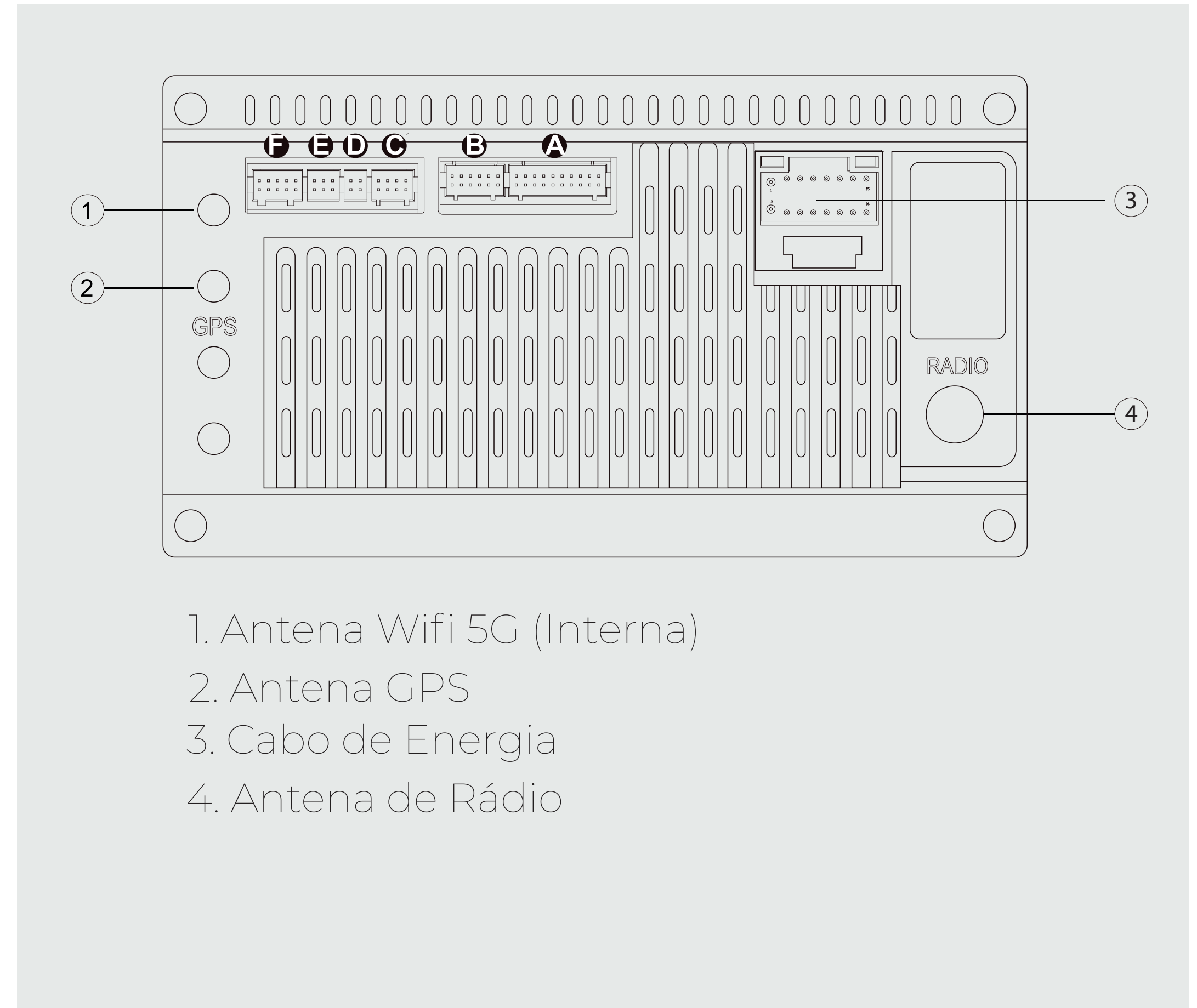

1. Antena Wifi 5G (Interna)
2. Antena GPS
3. Cabo de Energia
4. Antena de Rádio

Conector de alimentação

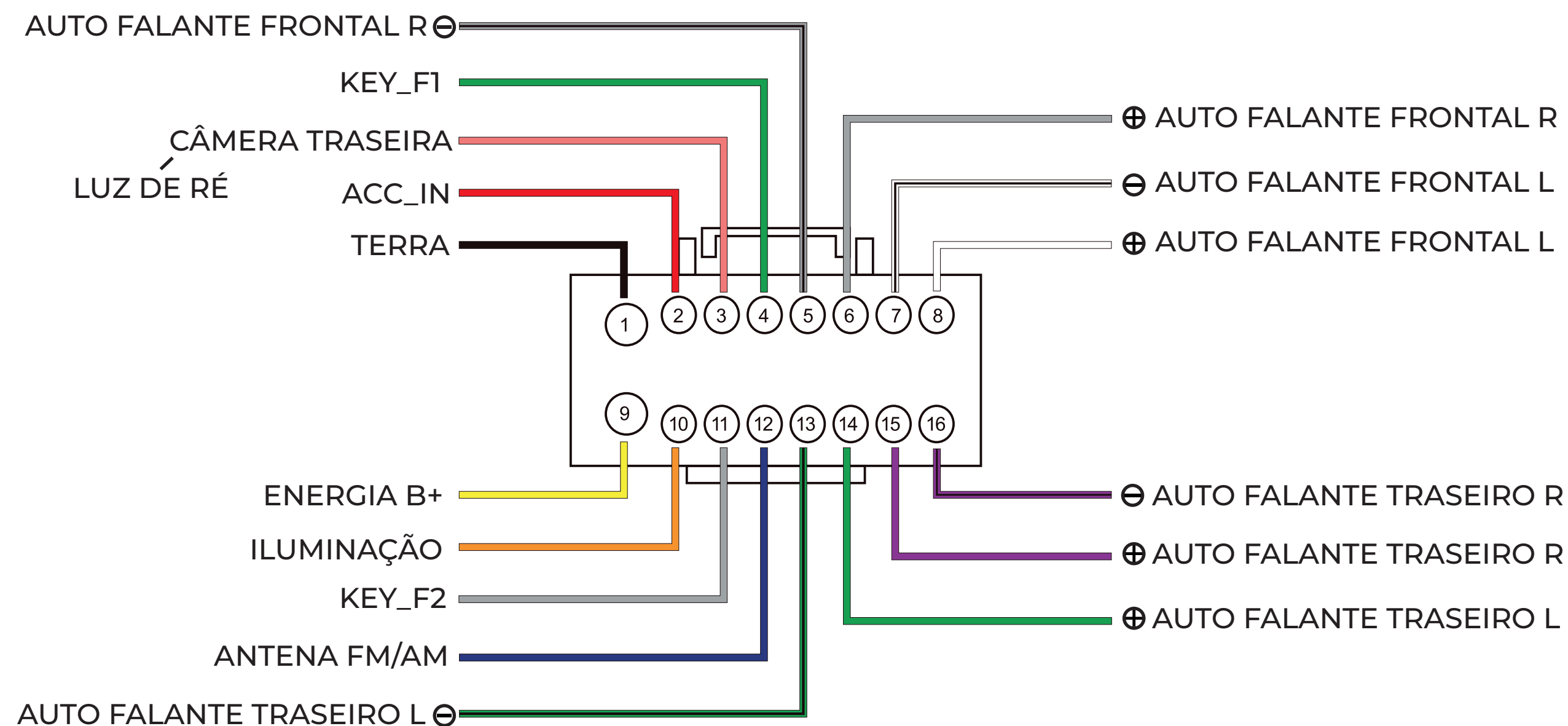

Cabos					
1	Preto	TERRA	Conectar no (-) da Bateria do carro		
2	Vermelho	ACC	Acessório de Ignição 12V+		
3	Rosa	Câmera Traseira	12V + Chave Eletrica para luz de ré		
4	Verde	SW-KEY-F1	Controle KEY 1 do Volante		
5/6	Cinza	Auto Falante Frontal R	Auto Falante Frontal Direita	Cinza (+)	Cinza/Roxo (-)
7/8	Branco	Auto Falante Frontal L	Auto Falante Frontal Esquerda	Branco (+)	Branco/Preto (-)
9	Amarelo	FUSE/Energia B+	Conectar no (+) da Bateria do carro		
10	Laranja	Iluminação	12V + Chave eletrica para Iluminação do Painel		
11	Cinza	SW-KEY-F2	Controle Key 2 do Volante		
12	Azul	Antena Fm/Am	12V + Chave eletrica de Saída		
13/14	Verde	Auto Falante Traseiro L	Auto falante Traseira Esquerda	Verde (+)	Verde/Preto (-)
15/16	Roxo	Auto Falante Traseiro R	Auto falante Traseira Direita	Roxo (+)	Roxo/Preto (-)

*Cabo ROSA diz ao monitor quando ativar e mostrar a câmera de ré no monitor (Opcional)

